

IMPACT 5000 Series

Base station IMPACT SDW 3 BS | SDW 5 BS

- EN Quick Guide
- DE Kurzanleitung
- FR Guide express
- IT Guida rapida
- ES Guía rápida
- PT Guia Rápido
- NL Mini handleiding
- EL Γρήγορος οδηγός
- DA Kvikvejledning
- SV Snabbguide
- FI Pikaopas
- PL Skrócona instrukcja obsługi
- RU Краткое руководство
- TR Hızlı Kilavuz
- JA クイックガイド
- HE מדריך למשתמש

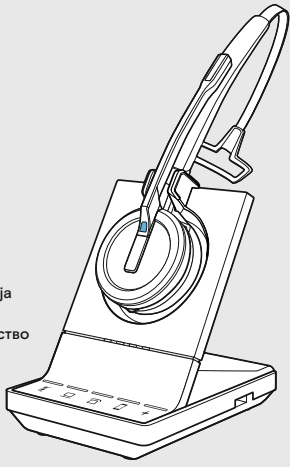

Model: SCDB1, SCDB2, SCDB3, SCDB4, SCDB5, SCDB6, SCDB7

Base station	Delivered accessories all bundles	IMPACT	SDW 50X3 bundle	SDW 50X4 bundle	SDW 50X5 bundle	SDW 50X6 bundle
SDW 3 BS	EU/UK/US/AUS power adapter	SDW 3 BS	✓	✓		
SDW 5 BS	USB cables	SDW 5 BS			✓	✓
	BT Dongle	BTD 800 USB		✓		✓

Pairing & charging the headset before the first use | Headset vor erster Verwendung verbinden & laden | Associer et charger le micro-casque avant la première utilisation | Acoppiamento e ricarica delle cuffie prima del primo utilizzo | Sincronización y carga del auricular antes del primer uso | Emparelhar e carregar o headset antes da primeira utilização | De headset voor de eerste keer koppelen en opladen | Συζευξη & φόρτιση του ακουστικού πριν την πρώτη χρήση | Parring og opladning af headsettet før ibrugtagning | Para och ladda headsettet före första användningen | Headsetin yhdistäminen & lataaminen ennen ensimmäistä käyttökertaa | Parowanie i ładowanie zestawu słuchawkowego przed pierwszym użyciem | Подключение и зарядка гарнитуры перед первым использованием | İlk kullanımdan önce kulaklığı eşleştirme ve şarj etme | חיבור וטעינה של האוזניות לפני השימוש הראשון | 初回使用前のペアリングと充電

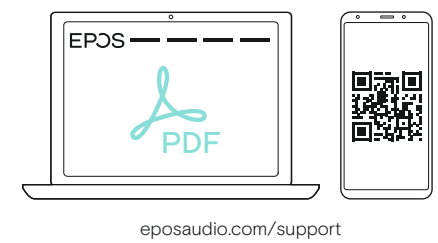

no headset connected → pairing → headset connected

SDW 30 HS | SDW 60 HS

DSEA A/S
Kongebakken 9, DK-2765 Smørum, Denmark
eposaudio.com

Printed in China, Publ. 08/23, 770-00084/A12

A | B | C | D not applicable for SDW 3 BS

Connecting a phone without headset socket | Telefon ohne Headset-Buchse anschließen | Connecter un téléphone sans prise pour micro-casque | Connessione a un telefono con porta per le cuffie | Conexión de un teléfono sin toma para auriculares | Ligar a um telefone sem entrada para o headset | Een telefoon zonder headset-poort aansluiten | Σύνδεση συσκευής τηλεφώνου χωρίς υποδοχή ακουστικών | Tillslutning af en telefon uden headsetstik | Ansluta en telefon utan headsettuttag | Puhelimen kytkeminen ilman headset-liitäntää | Podłączenie telefonu bez gniazda zestawu słuchawkowego | Подключение телефона без разъема для гарнитуры | Kulaklık girişi olmayan bir telefona bağlama | חיבור טלפון ללא שקע אוזניות | ヘッドセットソケットのない電話の接続 | חיבור טלפון עם שקע אוזניות | 헤드셋소켓이 있는 전화의 연결 | חיבור אוזניות

Connecting a phone with headset socket | Telefon mit Headset-Buchse anschließen | Connecter un téléphone avec prise pour micro-casque | Connessione a un telefono con porta per le cuffie | Conexión de un teléfono con toma para auriculares | Ligar a um telefone com entrada para o headset | Een telefoon met headset-poort aansluiten | Σύνδεση συσκευής τηλεφώνου με υποδοχή ακουστικών | Tillslutning af en telefon med headsetstik | Ansluta en telefon med headsettuttag | Puhelimen kytkeminen headset-liitäntän kanssa | Podłączenie telefonu z gniazdem zestawu słuchawkowego | Подключение телефона с разъемом для гарнитуры | Kulaklık girişi olan bir telefona bağlama | חיבור טלפון עם שקע אוזניות | 헤드셋소켓이 있는 전화의 연결 | חיבור אוזניות

Connecting a handset lifter | Fernabnehmer anschließen | Connecter un levier de décrochage | Connessione a un sollevatore di cornetta | Conexión de un descolgado | Ligar um elevador de auscultador | Een handset lifter aansluiten | Σύνδεση ακουστικών με συσκευή απάντησης | Tillslutning af rørløfter | Ansluta en lurylftare | Luurinnostajan kytkeminen | Podłączenie podnośnika słuchawek | Подключение лифтера для телефонной трубки | Bir ahize kaldırıcı bağlama | 핸드셋리프트어의接続 | חיבור אוזניות

Connecting an electronic hook switch control | Elektronische Headset-Steuerung anschließen | Connecter une commande de décrocheur à distance électronique | Connessione a un controllo dell'interruttore di aggancio/sgancio elettronico | Conexión de un control de gancho conmutador electrónico | Ligar um controle de interruptor de gancho eletrônico | Een elektronische hookschakelaar aansluiten | Σύνδεση ηλεκτρονικού διακόπτη χειρισμού τερματισμού κλήσεως | Tillslutning af EHS-adapter | Ansluta en elektronisk svarsfunktion | Sähköisen linjanavaustoinnnon kytkeminen | Podłączenie sterownika elektronicznego przełącznika wideokowego | Подключение EHS (электронного коннектора базы гарнитуры с телефоном) | Bir uzaktan kumanda anahtarı kontrolüne bağlama | 電子フックスイッチコントロールの接続 | חיבור בקרת מתג אלקטרוני

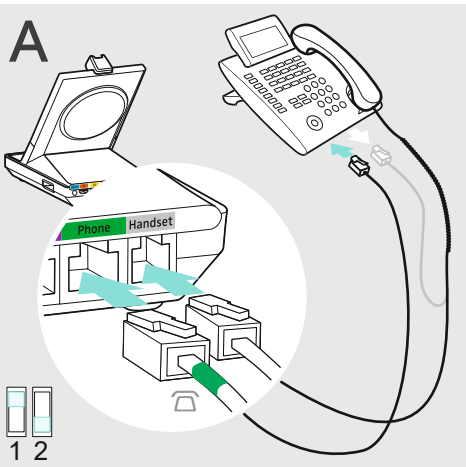

see DIP switch settings

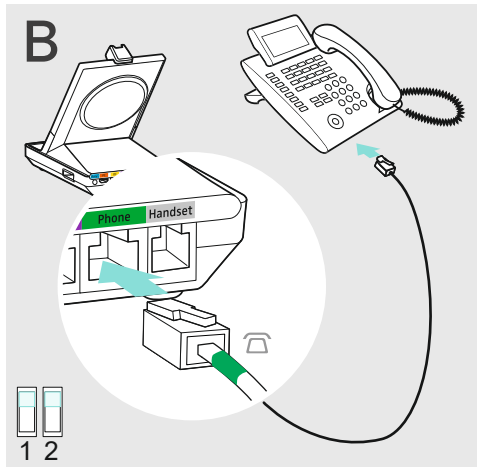

see DIP switch settings

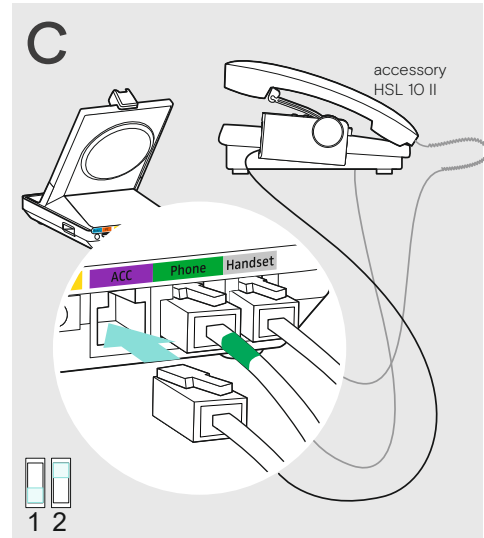

see DIP switch settings

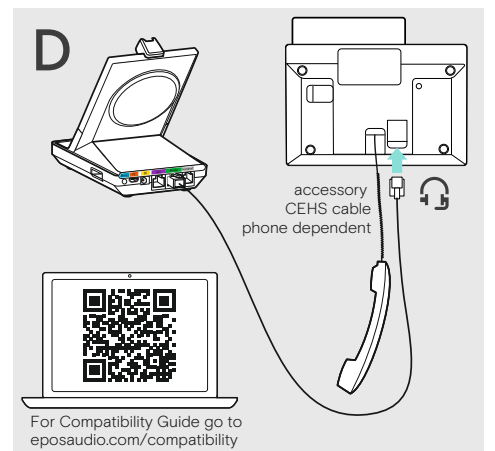

see DIP switch settings + CEHS cable Quick Guide

Adjusting the microphone sensitivity | Mikrofoneempfindlichkeit einstellen | Régler le signal de tonalité | Regolazione del tono di composizione | Ajuste del tono de llamada | Ajustar o som de marcação | Kiestoon aanpassen | Ρύθμιση του ήχου κλήσης | Justering af ringetonen | Justera kopplingstonen | Soittoäänien säätäminen | Regulacja sygnału wybierania | Регулировка тонального сигнала готовности линии | Çevir sesini ayarlama | 発信音の調整 | שינוי צליל החיוג | התאמת רגישות המיקרופון

Adjusting the dial tone | Freizeichen einstellen | Régler le signal de tonalité | Regolazione del tono di composizione | Ajuste del tono de llamada | Ajustar o som de marcação | Kiestoon aanpassen | Ρύθμιση του ήχου κλήσης | Justering af ringetonen | Justera kopplingstonen | Soittoäänien säätäminen | Regulacja sygnału wybierania | Регулировка тонального сигнала готовности линии | Çevir sesini ayarlama | 発信音の調整 | שינוי צליל החיוג

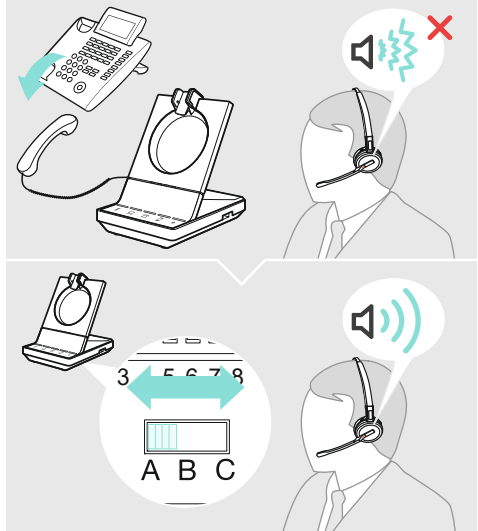

Connecting the base station to a PC | Basisstation mit PC verbinden | Connecter la station de base à un PC | Connessione della postazione di base a un PC | Conexión de la estación de base a un PC | Ligar a estação de base a um PC | Het basisstation aansluiten op een pc | Σύνδεση του σταθμού βάσης σε PC | Tillslutning af basestationen til en pc | Ansluta basstationen till en PC | Tukiäsemän kytkeminen tietokoneeseen | Podłączenie stacji bazowej do komputera | Подключение базовой станции к ПК | Baz istasyonunu PC'ye bağlama | ベースステーションとPCの接続 | חיבור הבסיס למחשב האישי

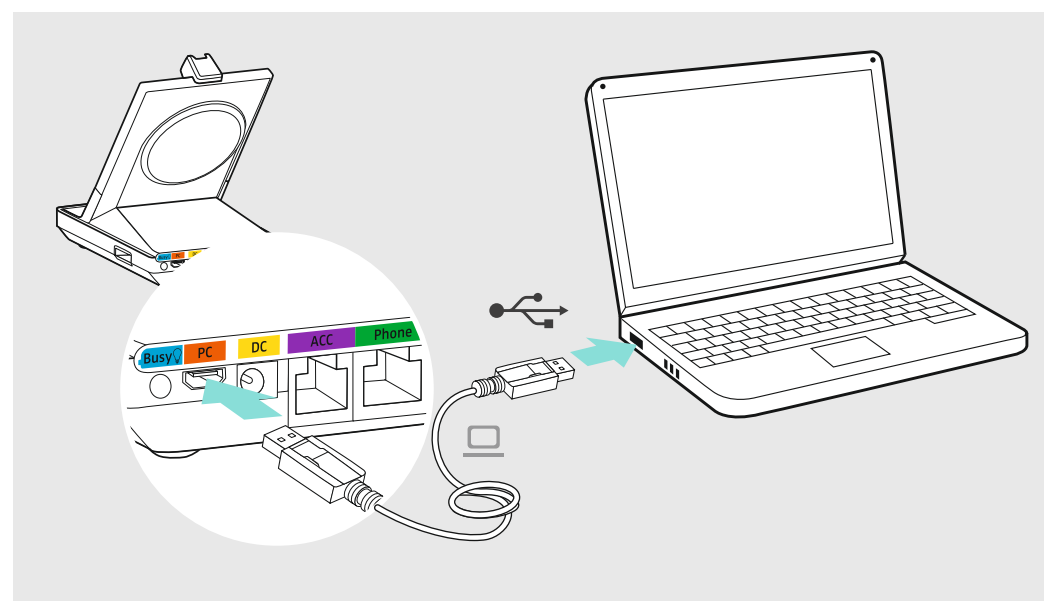

Connecting a mobile phone or Bluetooth headset | Mobiltelefon oder Bluetooth-Headset verbinden | Connecter un téléphone mobile ou un micro-casque Bluetooth | Connessione a un telefono cellulare o a un paio di cuffie Bluetooth | Conexión de un teléfono móvil o un auricular Bluetooth | Ligar a um telemóvel ou headset Bluetooth | Een mobiele telefoon of Bluetooth-headset aansluiten | Σύνδεση ενός κινητού τηλεφώνου ή ακουστικού Bluetooth | Tilslutning af en mobiltelefon eller et Bluetooth-headset | Ansluta en mobiltelefon eller ett Bluetooth-headset | Matkaruhelimen tai Bluetooth-headsetin kytkeminen | Podłączenie telefonu komórkowego lub zestawu słuchawkowego Bluetooth | Подключение мобильного телефона или Bluetooth-гарнитуры | Bir cep telefonu veya Bluetooth kulaklığı bağlama | Подключение мобильного телефона или Bluetooth-гарнитуры | חיבור טלפון נייד או אוזניות של Bluetooth

Connecting a USB headset | USB-Headset anschließen | Connecter un micro-casque USB | Connessione a un paio di cuffie USB | Conexión de un altavoz USB | Ligar um headset USB | Een USB-headset aansluiten | Σύνδεση ακουστικού USB | Tilslutning af USB-headset | Ansluta ett USB-headset | USB-headsetin kytkeminen | Podłączenie zestawu słuchawkowego USB | Подключение USB-гарнитуры | USB kulaklığı bağlama | USB ヘッドセットの接続 | USB אוזניות חיבור

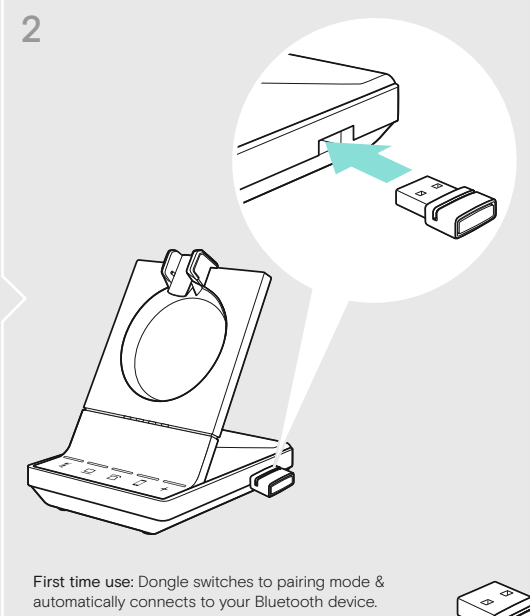
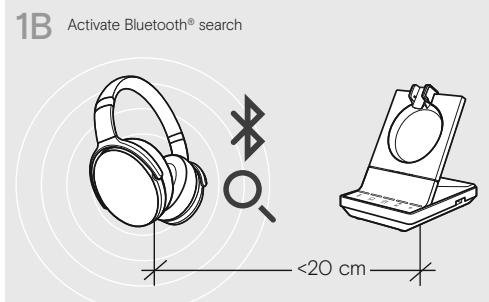
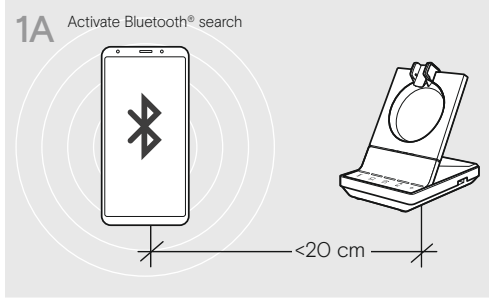

First time use: Dongle switches to pairing mode & automatically connects to your Bluetooth device.

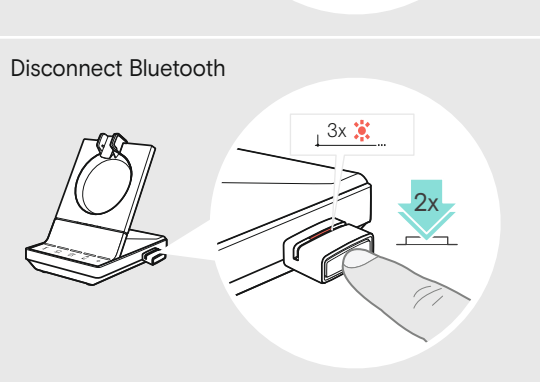
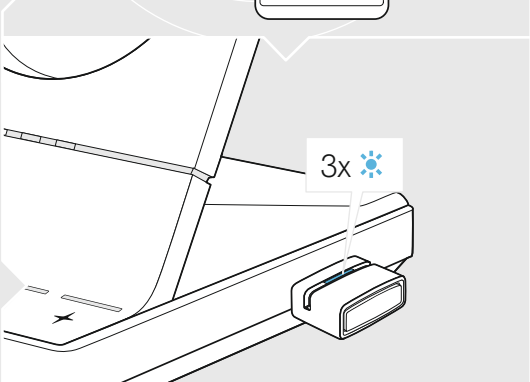
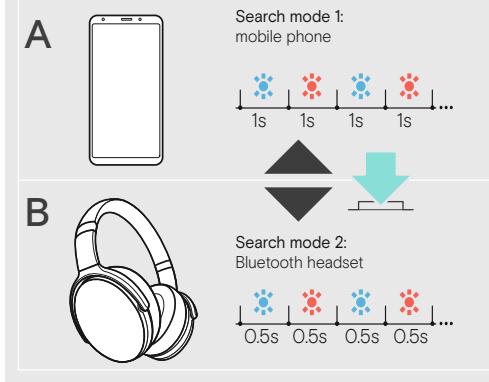
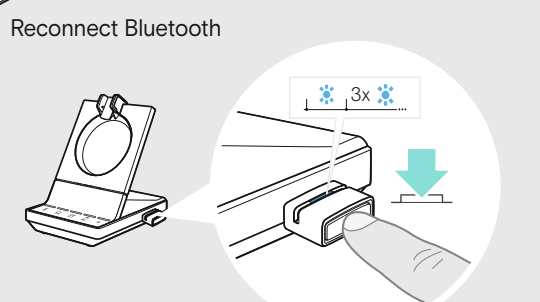
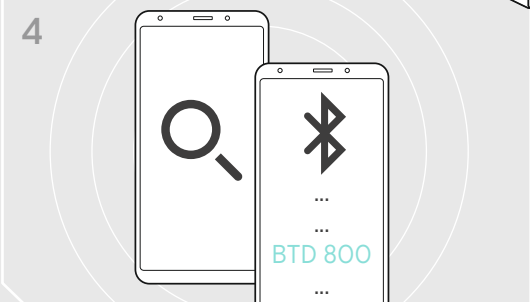
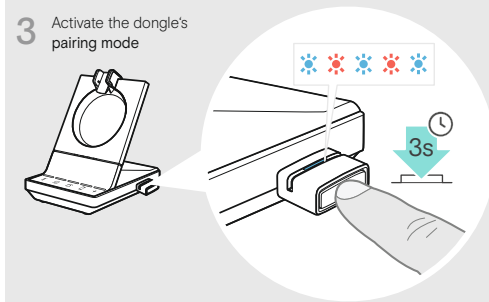
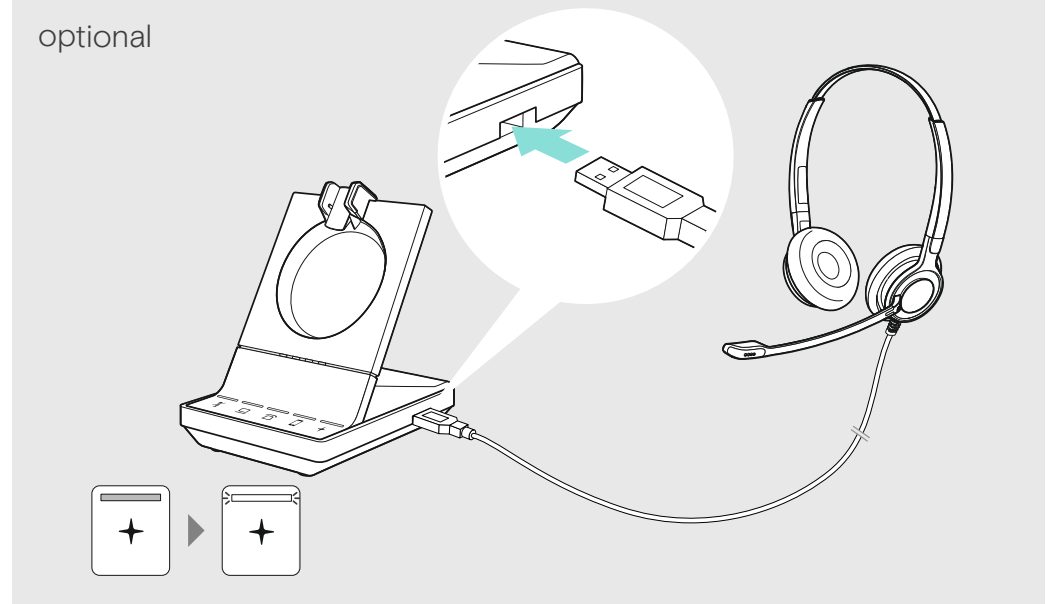

Overview of the LED indications | Übersicht der LED-Anzeigen | Aperçu des indications LED | Panoramica degli indicatori LED | Resumen de los indicadores LED | Vista geral das indicações LED | Overzicht van de indicatielampjes | Επισκόπηση των ενδείξεων LED | Oversigt over indikatorlampens signaler | Översikt av LED-belysningen | LED-merkivalojen yleiskatsaus | Przegląd stanów diody LED | Обзор светодиодных индикаторов | LED göstergeleere genel bakış | LED 表示の概要 | LED-ה-כללית של אינדיקציות ה-סקירה

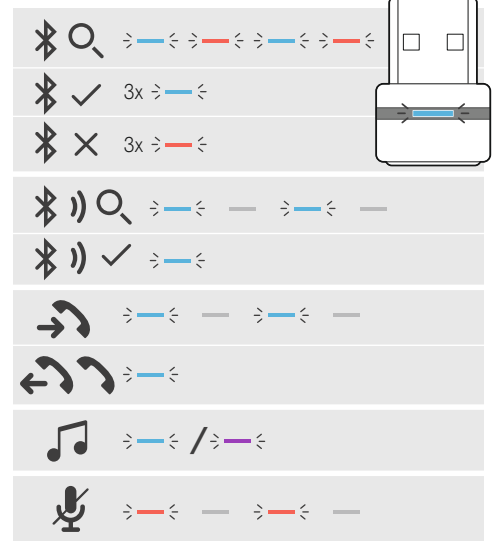

Adjusting the headset system using the DIP switches | Headset-System mit den DIP-Schaltern anpassen | Régler le micro-casque en utilisant le commutateur DIP | Regolazione del sistema delle cuffie utilizzando gli interruttori DIP | Ajuste del sistema de auricular utilizando los interruptores DIP | Ajustar o sistema do headset usando os interruptores DIP | Headsetsystem anpassen d.m.v. DIP-schakelaars | Ρύθμιση του συστήματος ακουστικών με τους διακόπτες DIP | Justering af headsetsystemet ved hjælp af DIP-kontakter | Justera headsetsystemet med hjälp av DIP-switchar | Headset-järjestelmän säätäminen DIP-kytkimillä | Regulacja systemu słuchawek za pomocą przełączników DIP | Настройка системы гарнитуры с помощью переключателей DIP | DIP anahtarları üzerinden kulaklık sistemini ayarlama | DIP スイッチを使用するヘッドセットシステムの調整 | DIP-האזניות באמצעות מתגי ה-DIP

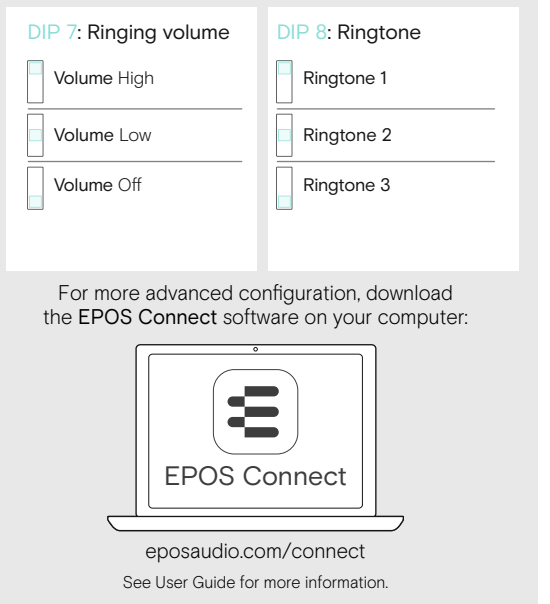
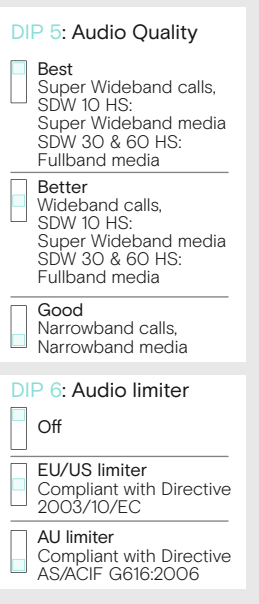
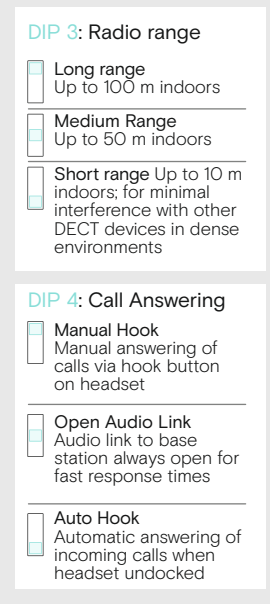
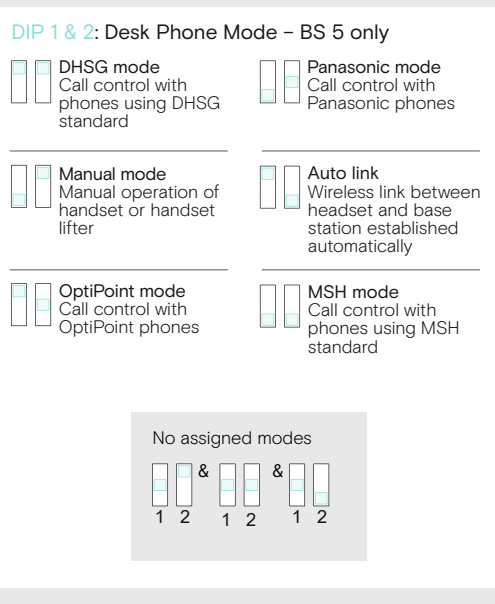
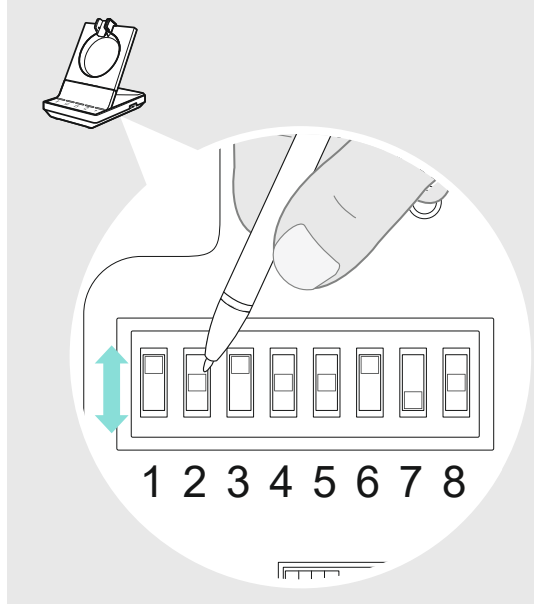

Automatic link establishment | Automatischer Verbindungsaufbau | Établissement de liaison automatique | Creazione automatica del collegamento | Establecimiento de conexión automática | Estabelecimento de ligação automática | Automatische koppeling | Αυτόματη δημιουργία σύνδεσης | Automatisk oprettelse af forbindelse | Automatisk länketablering | Automaattinen yhteyden muodostaminen | Automatische tworzenie połączenia | Автоматическое установление и поддержание радиосвязи | Otomatik bağlantı kurulumu | 自動リンク確立 | יצירת קישור אוטומטי

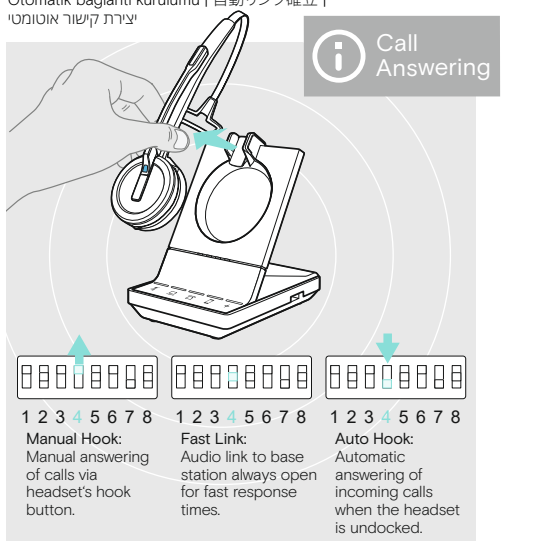

Connecting the Busy light | Busy light anschließen | Connecter la Busy light | Connessione alla Busy light | Conexión de Busy light | Ligar o Busy light | De Busy light aansluiten | Σύνδεση του Busy light | Tilslutning af Busy light | Ansluta Busy light | Busy lightin kytkeminen | Podłączenie diody zajętości | Подключение Busy light | Meşgul ışığı birimini bağlama | Busy light の接続 | חיבור האור הנמרא תפוס | חיבור מספר אוזניות

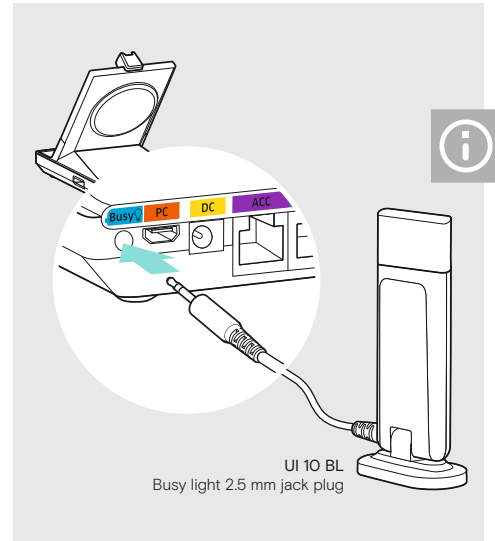

Charging several headsets | Mehrere Headsets laden | Charger plusieurs micro-casques | Ricarica di più cuffie | Carga de varios auriculares | Carregar vários headsets | Meerdere headsets opladen | Φόρτιση διάφορων ακουστικών | Opladning af flere headset | Ladda flera headset | Usean headsetin lataaminen | Ładowanie kilku słuchawek | Зарядка нескольких гарнитуры | Birден çok kulaklığı şarj etme | 複数のヘッドセットの充電 | טעינת מספר אוזניות

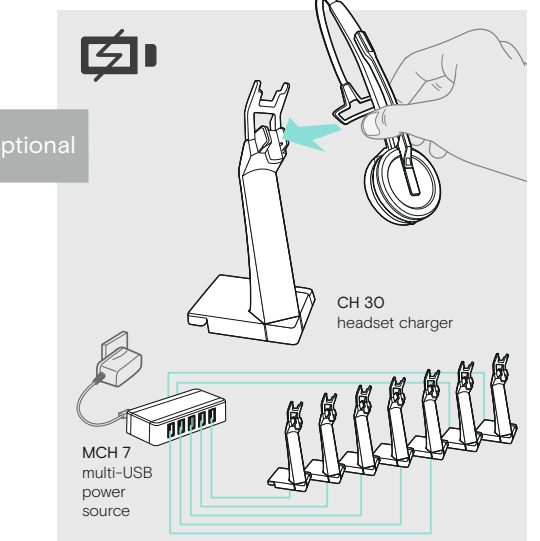

Detailed information | Ausführliche Informationen | Informations détaillées | Informazioni dettagliate | Información detallada | Informação detalhada | Gedetailleerde informatie | Λεπτομερείς πληροφορίες | Detaljeret information | Detaljerad information | Yksityiskohtaiset tiedot | Szczegółowe informacje | Подробная информация | Ayrıntılı bilgi | 詳細情報 | מידע מפורט

